

PSH-140...

# LED Flächen- / Flutlichtleuchte Für Krananlagen

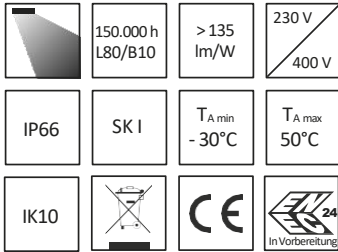

**Einsatzbereiche:**

Ortsfeste Beleuchtung von Großflächen Baustellen und Hafenanlagen, Parkplätzen, Lagerflächen im Industriebereich, Überwachungsbereiche und Flughäfen



**230V  
400V**

**PSH-140... mit Netzteil an der Leuchte**

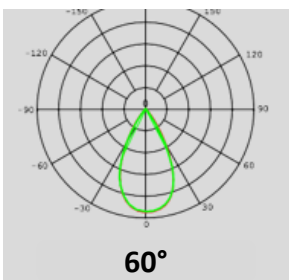
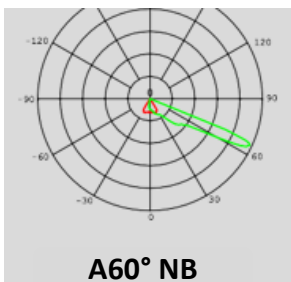
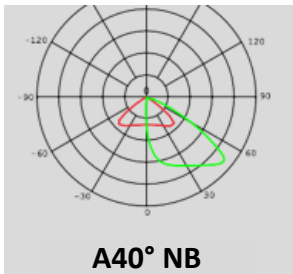

Produktname	PSH-14086X	PSH-14088X
Lichtstärkeverteilung	Asymmetrisch / Symmetrisch	
Abstrahlwinkel	A40° NB / A60° NB / 10° / 30° / 60°	
Systemleistung	600 W	1.200 W
Leuchtenlichtstrom	81.000 lm	162.000 lm
Farbtemperatur	4.000 K, 3.000K und 5.700K auf Anfrage	
Gewicht	14,5 kg + 6 kg	21,5 kg + 9 kg
Maße (L/B/H)	620/356/606 mm	620/608/606 mm
A <sub>w</sub> Windangriffsfläche	0,06 qm	0,08 qm

Eingangsspannung	230/400 V
Eingangsfrequenz	50 Hz
Lichtmodulation	Flickerfrei < 5 %
Leuchtenlichtausbeute	> 135 lm/W
Gehäuse	Gehäuse und Kühlkörper aus Aluminium, korrosionsbeständig, mit Druckausgleichselement
Lackierung	Innen und außen pulverbeschichtet, seewasserbeständig
Abdeckung	Einscheibensicherheitsglas, temperaturwechselbeständig, IK10
Zuleitung	Anmontierte Anschlussleitung Länge nach Wunsch
Verdrahtung	Anschlussfertig, temperaturbeständig
Bügel und Befestigungshalter	Leuchtenbügel aus Aludruckguss
Farbwiedergabe	CRI ≥ 70
Lebensdauer	≥ 150.000 h, L80/B10
Überspannungsschutz	10 / 20 kV
Schutzart Leuchte	IP66
Schutzklasse	I
Temperaturbereich	-30 bis +50°C
Konverterart	Konstantstrom, programmierbar, steuerbar über DALI
Konverterposition	Auf Geräteträger für Masteinbau für 1200 W /600 W (Standard) on-Top-Montage auf der Leuchte für 1200 W /600 W (Standard)
Bestellbares Leuchtenzubehör	Kraneinhängestell, Bluetooth-Controller und Bedientableau, Konverter Konstantstrom, dimmbar 1 – 10 V oder DMX,

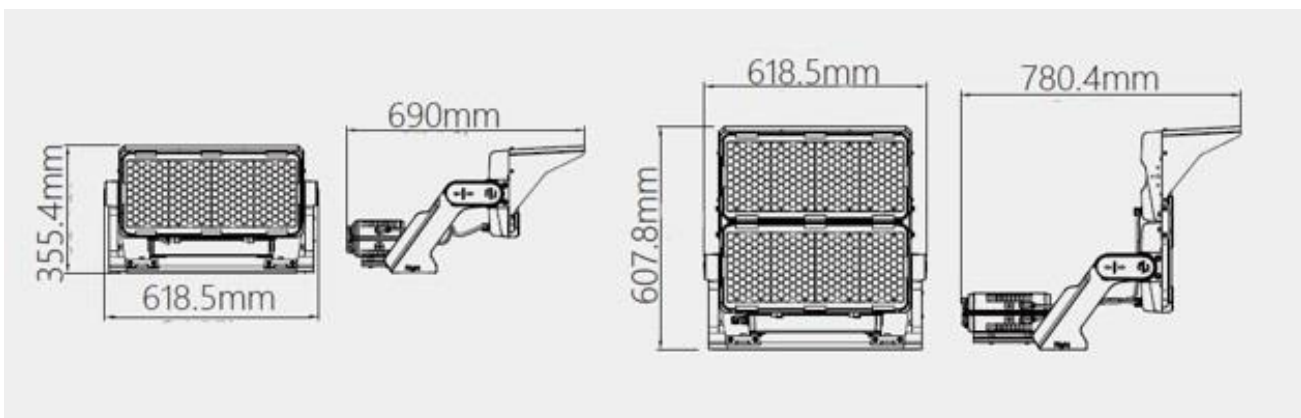

**PRÄZISE BELEUCHTUNG**



- ✓ Präzise Kontrolle des Streulichts
- ✓ Sehr gute Gleichmäßigkeit
- ✓ Minimale Lichtverschmutzung
- ✓ Keine Abstrahlung in den oberen Halbraum,
- ✓ DARK-SKY-KOMPATIBEL

**SCHLECHTE BELEUCHTUNG**

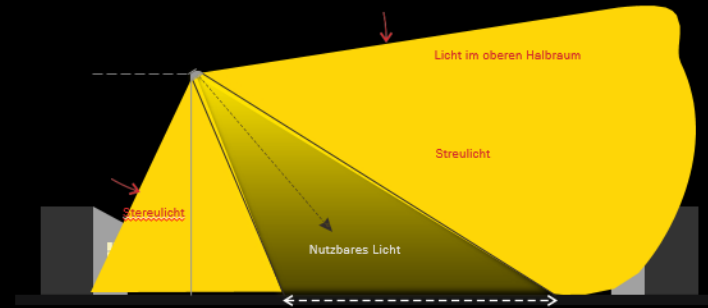

- ✗ Mehr Streulicht
- ✗ Geringere Ausnutzung des Lichtstroms
- ✗ Niedrigere Beleuchtungsstärken
- ✗ Geringere Gleichmäßigkeit
- ✗ Hohe Lichtverschmutzung



Größe 1  
450 W – 600 W



Größe 2  
900 W – 1.200 W

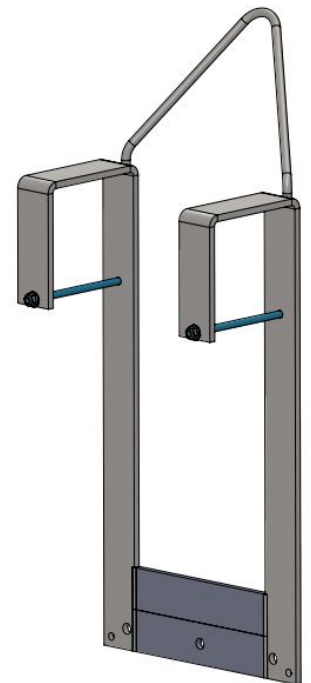

Haltebügel zum Einhängen  
in Krangestell  
T255839-M1-VZ

**BELEUCHTUNG IST UNSERE LEIDENSCHAFT**

